

Godox®

СВЕТОДИОДНЫЙ
RGB ОСВЕТИТЕЛЬ

TL120



Приложение **Godox Light**

Отсканируйте QR-код для скачивания
и установки приложения

Изготовитель: **ГОДОКС Фото Экипмент Ко., Лтд.**

Адрес: офис 1201, Джиншан Билдинг, №5033, Шеннан Истроуд,
Луоуху Дистрикт, Шеньчжень Сити, Китай 518001.

Телефон +86-755-25726373

Импортер на территории Евразийского экономического союза:

ООО "Наблюдательные приборы",

197198, г. Санкт-Петербург, ул. Малая Пушкарская, д.4-6, лит.А, пом.2Н.

Телефон +7 (812) 498-48-88

Изделие прошло сертификацию на территории РФ.

Предприятие-изготовитель сертифицировано

в международной системе менеджмента качества ISO 9001.

godox.ru



Руководство по эксплуатации

Введение

Благодарим Вас за выбор продукции Godox.

Godox TL120 - многофункциональный многоцветный светодиодный осветитель с регулируемой цветовой температурой, высокой яркостью и беспроводной регулировкой. Подходит для большинства сфер применения, например для онлайн-трансляций, съемки на пленэре, съемки мейкап, портретной съемки, видео- и кинопроизводства, свадебных съемок, детской фотосъемки и т.д.

Особенности:

- Множество режимов и возможностей: CCT, RGB и 39 спецэффектов
- Легкая настройка цветовой температуры, яркости, оттенка и насыщенности цвета
- Мигание и изменение цвета в ритме музыки
- Дистанционное управление с помощью приложения для смартфона / беспроводного пульта 2.4G / стандарта DMX
- Собирайте комбинации для создания творческих световых схем.

⚠ Меры безопасности

- ⚠ Избегайте попадания воды, воздействия влажности и дождя.
- ⚠ Не пытайтесь разбирать прибор! В случае поломки изделия, отправьте неисправное изделие в авторизованный сервисный центр.
- ⚠ Храните в недоступном для детей месте.
- ⚠ Осветитель не является водонепроницаемым, примите меры по защите от влаги в дождливую или влажную среду.
- ⚠ Не используйте осветитель вблизи источников легковоспламеняющихся газов, химикатов и других подобных материалов. В определенных обстоятельствах эти материалы могут быть чувствительны к нагреву и может возникнуть пожар или электромагнитные помехи.
- ⚠ Поскольку этот осветитель имеет встроенную литиевую батарею, не разбирайте, не ударяйте, не сжимайте и не подвергайте его воздействию огня. Если возникает серьезная деформация корпуса, пожалуйста, прекратите использование. Не используйте и не храните устройство при температуре окружающей среды выше 40°C. Пожалуйста, заряжайте изделие с помощью специального зарядного устройства и правильно эксплуатируйте его в соответствии с определенным напряжением и рабочей температурой согласно инструкции по эксплуатации.

Основные элементы

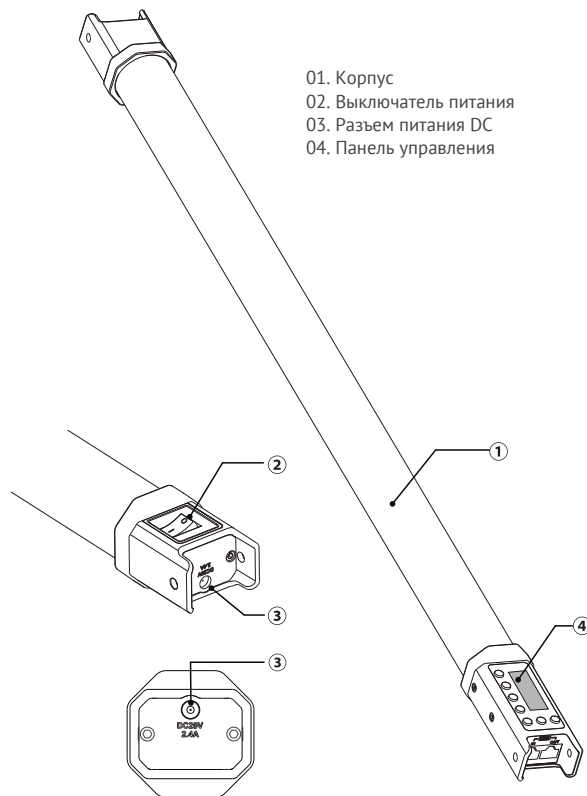

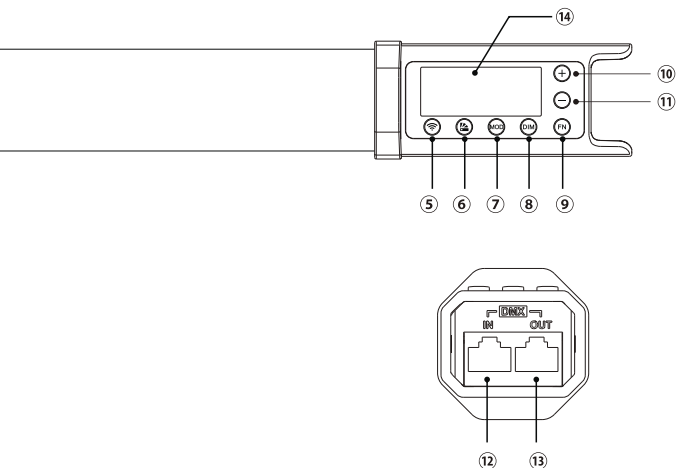

- 05. Кнопка беспроводного управления
- 06. Кнопка эффекта гелевых фильтров
- 07. Кнопка MOD
- 08. Кнопка DIM
- 09. Кнопка FN
- 10. Кнопка +
- 11. Кнопка -
- 12. Входной порт DMX
- 13. Выходной порт DMX
- 14. Дисплей

Комплектация

Осветитель x1

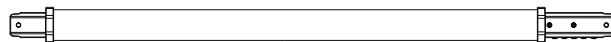

5м Сетевая кабель x1 Сетевой адаптер x1 RJ45 Кабель x1 Клипса x1



Трос x2



Сумка x1



Руководство по эксплуатации x 1



Аксессуары, приобретаемые отдельно:

соты TLG-120, кронштейны TLB-2, TLB-4, TLB-8

Управление питанием

1. Источник питания

Встроенный литий-полимерный аккумулятор обеспечивает около 2 часов работы после полной зарядки. Осветитель также можно использовать с помощью сетевого адаптера, подключив его к источнику питания переменного тока.

2. Зарядка

Время полной зарядки аккумулятора составляет около 2,5 часов. Во время зарядки на дисплее будет мигать рамка индикатора уровня заряда, после зарядки отобразится текущий уровень заряда.

Операции

1. Включение

С помощью выключателя питания можно включить или выключить светодиодный осветитель. На дисплее отобразятся текущие настройки.

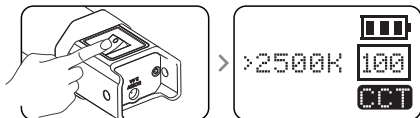

2. Выбор режима работы: CCT / RGB / Спецэффекты

Нажмите кнопку MOD для выбора режима.

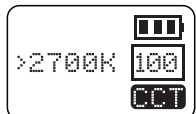

CCT - Режим регулировки цветовой температуры /



HSI - Режим регулировки цвета

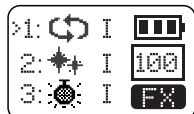

FX - Режим световых спецэффектов

2.1 Режим регулировки цветовой температуры CCT

2.1.1 Регулировка цветовой температуры: с помощью кнопок + и - отрегулируйте цветовую температуру в диапазоне от 2700K до 6500K.

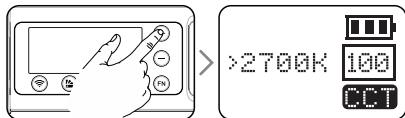

2.1.2 Регулировка яркости: нажмите кнопку DIM, затем с помощью кнопок + и - отрегулируйте яркость в диапазоне от 0 до 100%.

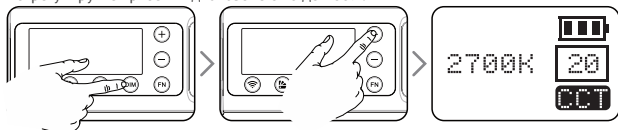

2.2 Режим регулировки цвета

2.2.1 Регулировка оттенка H: нажмите кнопку FN для выбора H на дисплее. Затем с помощью кнопок + и - отрегулируйте оттенок в диапазоне от 0 до 360°.

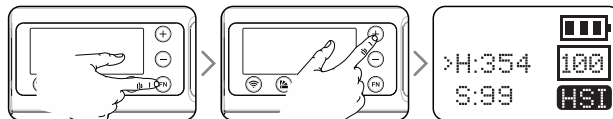

2.2.2 Регулировка насыщенности S: нажмите кнопку FN для выбора S на дисплее. Затем с помощью кнопок + и - отрегулируйте насыщенность в диапазоне от 0 до 100.

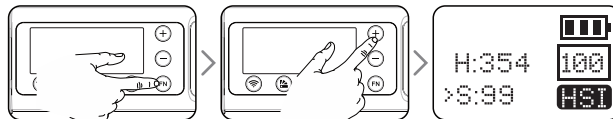

3. Режим световых спецэффектов (39 предустановок)

3.1 С помощью кнопок + и - выберите категорию спецэффекта от 1 до 14. Номера категорий будут отображаться циклично при нажатии кнопок + и -.

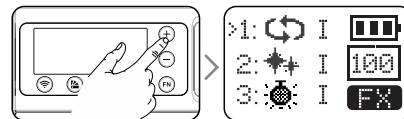

3.2 После выбора нужной категории нажмите на кнопку FN и выберите одну из трех предустановок I, II или III. Если удерживать нажатой кнопку FN, предустановки будут отображаться циклично.

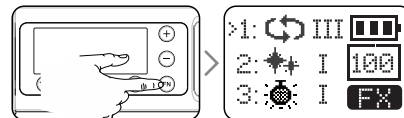

3.3 Доступно всего 39 предустановок, которые разделены на 14 категорий спецэффектов на ваш выбор.

№	Индикация	Спецэффект	Предуст. I	Предуст. II	Предуст. III
1		Плавное изм. цвета	Медл. скор.	Сред. скор.	Быстр. скор.
2		Вспышка	Вспышка	Пресс-конф.	Папарацци
3		Лазерные огни	Вечеринка	KTV	Диско
4		Молния	Прерывистый	Частый	Устойчивый
5		Сломанная лампа	Прерывистый	Частый	Устойчивый
6		ТВ	Медл. скор.	Средн. скор.	Быстр. скор.
7		Свеча	Прерывистый	Частый	Устойчивый
8		Огонь	Дрова	Костер	Пожар
9		Фейерверк	Отрывистый	Непрерывный	Шоу
10		Полиц. машина	Яркие вспыш.	Частые вспышки	Быстр. всп.
11		Пожарная машина	Яркие вспыш.	Частые вспышки	Быстр. всп.
12		Скорая помощь	Яркие вспыш.	Частые вспышки	Быстр. всп.
13		Музыка	Музыка1	Музыка2	
14		SOS			

4. Выбор режима управления: Bluetooth / пульт 2.4G / DMX

Сначала нажмите кнопку беспроводного управления, затем с помощью кнопок + и - выберите режим управления. После выбора режима, нажмите кнопку FN или кнопку беспроводного управления для входа в соответствующий интерфейс настройки. Для выхода из интерфейса настройки нажмите кнопку беспроводного управления или другую кнопку.



4.1 Настройка Bluetooth

- 4.1.1 Включение Bluetooth: нажмите кнопку FN, чтобы выбрать Bluetooth. Затем нажмите кнопку + или -, чтобы включить или выключить. Если отображается ON - Bluetooth включен, OFF - Bluetooth выключен. Когда Bluetooth включен, индикатор светится синим.
- 4.1.2 Сброс пароля Bluetooth: нажмите кнопку FN, чтобы выбрать RESET. Затем нажмите кнопку + или -, чтобы сбросить пароль Bluetooth.
- 4.1.3 Имя Bluetooth: MAC:XXXX - имя идентификатора Bluetooth.



4.2 Управление с помощью беспроводного пульта

Благодаря встроенной системе 2.4G, осветитель TL120 имеет функцию дистанционного группирования и управления параметрами. Для беспроводного управления рекомендуется приобрести пульт дистанционного управления RC-R9. С помощью пульта можно управлять 6 группами осветителей. Доступны 32 канала и 99 беспроводных идентификаторов для защиты от помех.

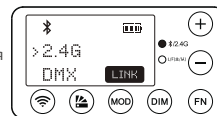

4.2.1 Включение функции управления 2.4G: нажмите кнопку FN, чтобы выбрать индикатор беспроводного управления. Затем нажмите кнопку + или -, чтобы включить или выключить беспроводную связь 2.4G. Если отображается ON - беспроводная связь с пультом включена, OFF - связь выключена.

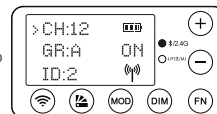

- 4.2.2 Настройка канала: нажмите кнопку FN, чтобы выбрать CH. Затем нажмите кнопку + или -, чтобы выбрать канал от 1 до 32.
- 4.2.3 Настройка группы: нажмите кнопку FN, чтобы выбрать GR. Затем нажмите кнопку + или -, чтобы выбрать одну из 6 групп от A до F.
- 4.2.4 Настройка идентификатора ID: нажмите кнопку FN, чтобы выбрать идентификатор. Затем нажмите кнопку + или -, чтобы выбрать идентификатор от 1 до 99.

Примечание: при одновременном включении Bluetooth и 2.4G, светодиодный индикатор станет голубым. Пожалуйста, установите канал, группу и ID на осветителе такими же, как и на пульте. Осветитель TL120 может принимать беспроводные сигналы только во включенном состоянии.

4.3 Управление по стандарту DMX

4.3.1. Выберите в меню раздел DMX и нажмите FN. С помощью кнопок + или - установите режим FOLLOW, затем выберите в меню ADD.

4.3.2. Нажмите кнопку + или -, чтобы установить ADD от 001 до 512. Светодиодный индикатор станет синим.

4.3.3. После установки ADD подключите один конец кабеля DMX к выходному порту DMX-пульта управления, а другой конец к входному порту DMX осветителя.

4.3.4. Обзор функций DMX-каналов приведен в следующей таблице:

Режим Канал(ADD)	ССТ	HSI	RGBW	FX	Фильтр
п	0-52	52-105	104-155	156-207	208-255
п+1	0-100 0-100% Регулировка яркости	0-100 0-100% Регулировка яркости	0-100 0-100% Регулировка яркости	0-100 0-100% Регулировка яркости	0-100 0-100% Регулировка яркости
п+2	0-255 Регулировка цветовой температуры	0-180 180*2 Выбор оттенка	0-255 Красный свет	0-17:RGB цикл 36-53:Диско 72-89:Слом.лампа 108-125:Свеча 144-161:Фейерверк 180-197:Пожарная 216-233:Музыка 18-35:8стельшка 54-71:Молния 90-107:ТВ 126-143:Огонь 162-179:Поллиция 198-215:Скорая 234-255:SOS	0-127: ROSCO 128-255: LEE
п+3		0-100 Настройка насыщенности	0-255 Зеленый свет	0-85: Предустановка I 86-171: Предустановка II 172-255: Предустановка III	0-255(LEE/ROSCO) Цветные фильтры (каждые 13 значений содержит один цвет)
п+4			0-255 Синий свет		
п+5			0-255 Белый свет		

4.4 DMX-режимы LEAD и FOLLOW

4.4.1. Установите один из светодиодных осветителей в режим LEAD.

4.4.2. Установите другие осветители в режим FOLLOW.

4.4.3. Соедините осветители кабелем RJ45.

4.4.4. Осветители в режиме FOLLOW автоматически синхронизируют свои параметры с осветителем в режиме LEAD.

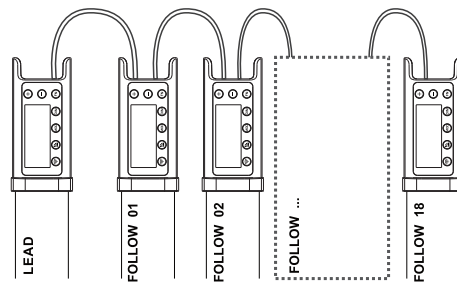

Примечание: при использовании режимов LEAD и FOLLOW через порт DMX, общее количество осветителей в режиме FOLLOW не может превышать 18.

Технические характеристики

5. Настройка эффекта гелевых фильтров

Нажмите кнопку эффекта гелевых фильтров, чтобы войти в интерфейс настройки. Затем нажмите кнопку + или -, чтобы выбрать группу цветных фильтров ROSCO или LEE. Нажмите FN, чтобы войти в группу цветных фильтров и выбрать соответствующий цветной фильтр. В группах ROSCO и LEE на ваш выбор по 20 цветных фильтров, всего 40 видов.

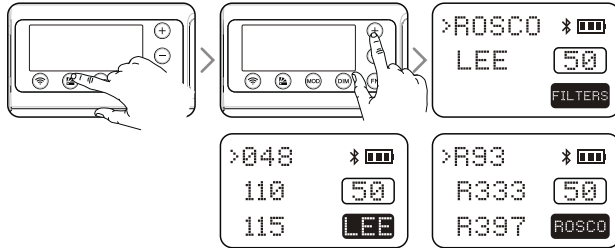

6. Установка приложения для смартфона

1. QR-код со ссылкой на приложение размещены в руководстве по эксплуатации и на корпусе осветителя TL120. Отсканируйте QR-код, чтобы загрузить приложение для смартфона GodoxLight (доступно для систем Android и iOS).

Чтобы получить подробные инструкции для использования приложения, откройте раздел Help в приложении.



2. Включите Bluetooth на осветителе (см. раздел 4.1).



Модель	TL120
Встроенный литиевый аккумулятор	14,4В/5200мАч (74.88Вт ч)
Параметры сетевого адаптера	20В 4.8А
Мощность	макс. 30 Вт
Количество каналов	32
Количество групп	6 (A, B, C, D, E, F)
Регулировка цветовой температуры	2700К~6500К
Регулировка яркости	0%-100%
Цветовая гамма RGB	0~360°
Освещенность (100%)	1500 лк
Индекс CRI (≈)	96
Индекс TLCI (≈)	98
Время работы от батареи (полная мощность, 2700К или 6500К)	около 2.5 часов
Способ управления	приложение APP /пульт 2.4G /DMX-управление
Дистанция управления Bluetooth	≈30м
Дистанция управления пультом 2.4G	≈50м (пульт RC-R9 приобретается отдельно)
Рабочая температура	-10°~40°C
Размеры	ø48x1170 мм
Вес нетто	1.27 кг

• Дизайн продукта и технические характеристики могут быть изменены без предварительного уведомления.

Правила эксплуатации

Избегайте резких ударов, и регулярно очищайте устройство от пыли. Немедленно выключите устройство в случае обнаружения неисправности, если изделие вышло из строя или намокло, не используйте его, пока его не отремонтируют профессионалы.

Техническое обслуживание и ремонт должны выполняться только авторизованными поставщиками услуг, которые могут предоставить оригинальные запчасти и аксессуары.

При выполнении ремонта в неавторизованных сервисных центрах, гарантийное обслуживание устройства прекращается.

Изменения, внесенные в технические характеристики или конструкцию, могут не отражаться в данном руководстве.