

**ZHUYUN**

ZHUYUN - V1.00

# FIVERAY M40

---

• RU - Руководство пользователя

## RU - Руководство пользователя

### Краткое введение

ZHIYUN FIVERAY M40 представляет собой портативную светодиодную лампу подсветки высокой мощности. Это устройство поддерживает регулировку яркости/цветовой температуры и поставляется с кронштейном для установки на штативе или на камере.

Лампа подсветки позволяет регулировать углы наклона/поворота и удовлетворяет все потребности освещения при видеозаписи, потоковой передаче в реальном времени и портретной съемке.

### ⚠ ПРЕДУПРЕЖДЕНИЕ!

- ⚠ Данное устройство не является водонепроницаемым. Не допускайте попадания жидкостей или чистящих средств на поверхность устройства. Не используйте устройство на улице во время дождя и в условиях высокой влажности.
- ⚠ Не подвергайте данное устройство воздействию агрессивных химических веществ, легковоспламеняющихся и взрывоопасных материалов.
- ⚠ Чтобы избежать ожогов, не прикасайтесь к теплоизлучающим компонентам работающего устройства.
- ⚠ Не закрывайте вентиляционные отверстия посторонними предметами, чтобы не снизить производительность системы охлаждения устройства.
- ⚠ Не смотрите прямо на светящиеся светодиодные чипы, чтобы избежать повреждения органов зрения.
- ⚠ Не используйте устройство в среде с температурой выше 40 °C.

### СОБЛЮДАЙТЕ МЕРЫ ПРЕДОСТОРОЖНОСТИ

1. Этот продукт представляет собой прецизионное устройство управления. Падение устройства или силовое воздействие на него могут стать причиной повреждений. В результате этих повреждений устройство может работать ненадлежащим образом.
2. При использовании устройства ваши руки были сухими. Для очистки устройства используйте мягкую сухую ткань.
3. Храните этот продукт в недоступном для детей месте.
4. Защищайте устройство от песка и пыли во время использования.
5. Не разбирайте данное устройство самостоятельно. В случае обнаружения неисправностей обращайтесь за ремонтом в компанию ZHIYUN или к уполномоченному обслуживающему персоналу.

### Описание ZHIYUN FIVERAY M40

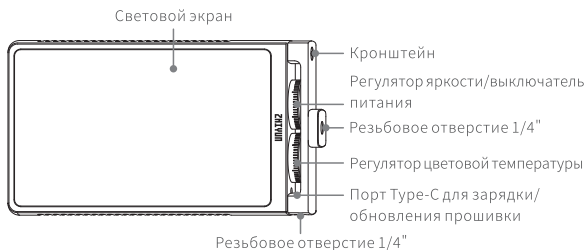

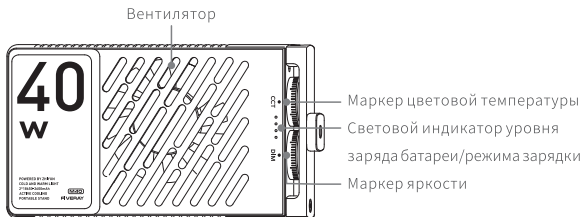

## Зарядка

Устройство оборудовано встроенной батареей. При первом использовании устройства полностью зарядите батарею, чтобы обеспечить надлежащее функционирование.

### Способ зарядки устройства:

Для зарядки прибора ZHIYUN FIVERAY M40 подключите к нему зарядное USB-устройство, используя прилагаемый USB-кабель Type-C. Рекомендуется использовать зарядные USB-устройства, соответствующие спецификации PD (мощностью до 50 Вт). Когда прибор находится в выключенном состоянии или работает от батареи, на зарядку выделяется не более 15 Вт от общей мощности зарядного устройства.

Перед зарядкой поверните кронштейн в обратном направлении или в направлении, показанном на рисунке, чтобы кронштейн не блокировал зарядный порт Type-C.

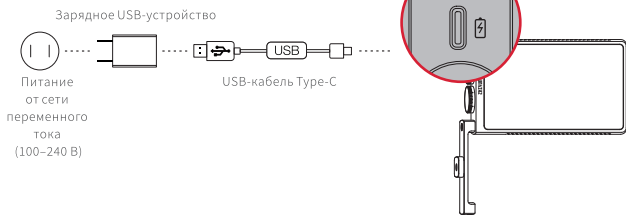
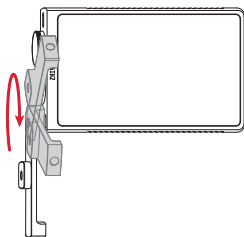

- ① Перед использованием рекомендуется полностью зарядить ZHIYUN FIVERAY M 40. При низком уровне заряда производительность устройства будет снижена.
- ② Зарядное USB-устройство не входит в комплект поставки.

## Использование ZHIYUN FIVERAY M40

💡 Не смотрите прямо на светящиеся светодиодные чипы ZHIYUN FIVERAY M40.

💡 Устройство ZHIYUN FIVERAY M40 защищено по классу IP20.

### 1. Установка ZHIYUN FIVERAY M40

Устройство ZHIYUN FIVERAY M40 можно установить на штативе или на камере. Ниже приведен пример установки на штативе.

- ① Поверните кронштейн ZHIYUN FIVERAY M40 в вертикальное положение в обратном направлении или в направлении, показанном на рисунке.
- ② Раздвиньте штатив и установите его на ровную поверхность.
- ③ Закрутите винт диаметром 1/4 дюйма, расположенный в верхней части штатива, в отверстие для винта диаметром 1/4 дюйма в нижней части кронштейна ZHIYUN FIVERAY M40. Поверните кронштейн, чтобы обеспечить надежную установку ①. Наклоните ZHIYUN FIVERAY M40 вперед или назад, чтобы найти оптимальное положение ②. Выберите положение FIVERAY M40 в соответствии с потребностями использования.

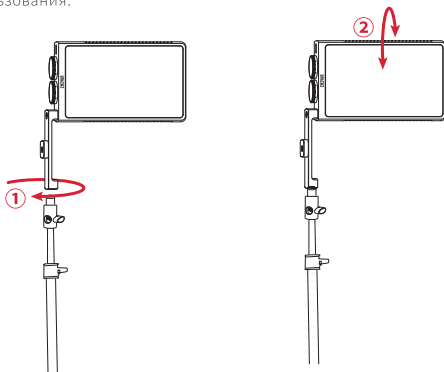

💡 Штатив не входит в комплект поставки.

### 2. Использование

#### Регулятор яркости/выключатель питания:

Прокрутка вверх:

включение питания/увеличение яркости

Прокрутка вниз:

включение питания/уменьшение яркости

#### Регулятор цветовой температуры:

Прокрутка вверх:

увеличение цветовой температуры

Прокрутка вниз: уменьшение цветовой температуры

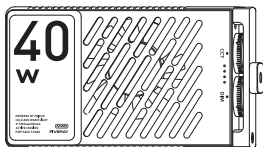

### Световой индикатор уровня заряда батареи/режима зарядки

Один светодиод светится постоянно: уровень заряда батареи 0–25%

Два светодиода светятся постоянно: уровень заряда батареи 25–50%

Три светодиода светятся постоянно: уровень заряда батареи 50–75%

Четыре светодиода светятся постоянно: уровень заряда батареи 75–100%

Четыре светодиода загораются один за другим: зарядка

Четыре светодиода светятся постоянно: зарядка завершена

## Инструкция по эксплуатации

Чтобы включить ZHIYUN FIVERAY M40, поверните регулятор яркости/включения питания вверх, пока не раздастся звук щелчка, а уровень яркости не окажется между значениями «ВЫКЛ.» и «0%».

Индикатор уровня заряда батареи/режима зарядки будет отображать текущий уровень заряда батареи. Используйте регулятор яркости/выключатель питания, чтобы установить требуемый

уровень яркости ZHIYUN FIVERAY M40. Используйте регулятор цветовой температуры, чтобы установить требуемое значение цветовой температуры. Установите яркость/цветовую температуру в соответствии с фактическими условиями использования.

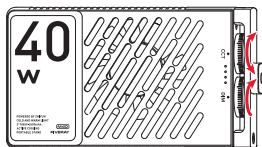

## Обновление программного обеспечения

Средство Zhiyun Gimbal Tools можно использовать для обновления прошивки ZHIYUN FIVERAY M40.

Способ обновления:

1. Подключите порт зарядки Type-C устройства ZHIYUN FIVERAY M40 к компьютеру с помощью USB-кабеля Type-C.
2. Перейдите на официальный сайт ZHIYUN ([www.zhiyun-tech.com](http://www.zhiyun-tech.com)), откройте страницу продукта ZHIYUN FIVERAY M40, нажмите Download, найдите драйвер USB, средство Zhiyun Gimbal Tools и прошивку, а затем загрузите файлы. (Драйверы USB не требуются для систем Mac).
3. Установите драйвер и ПО, разархивируйте прошивку и найдите файлы с расширением .ptz.
4. Откройте средство Zhiyun Gimbal Tools, выберите соответствующий порт, нажмите «Open» и выберите «Firmware Upgrade». Рядом с полем «Path» нажмите «Browse», выберите загруженный файл ПО (файл с расширением .ptz) и нажмите «Upgrade». После обновления прошивки устройство ZHIYUN FIVERAY M40 будет перезапущено.

💡 Обновление ZHIYUN FIVERAY M40 можно также выполнять в выключенном состоянии.

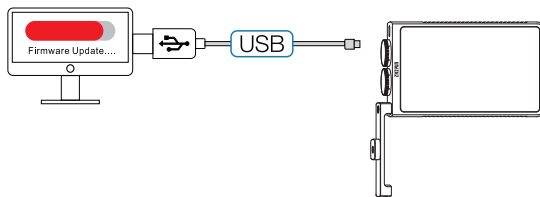

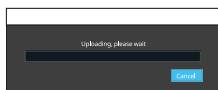
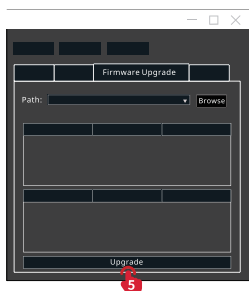
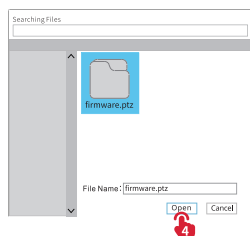
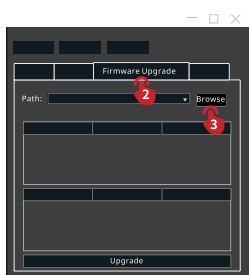
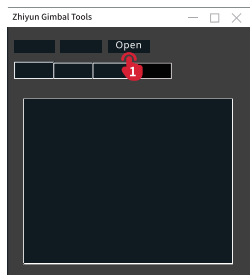

## Технические характеристики

Модель устройства: PL102

Емкость батареи	2600 мА·ч	
Максимальная выходная мощность	40 Вт	
Диапазон цветовой температуры	2700К-6200К	
CRI/TLCI	CRI≥96 TLCI≥97	
Светодиодные чипы	88 чипов холодного света и 88 чипов теплого света	
Время быстрой зарядки в режиме PD	1 ч 45 мин	Тестовые данные 1
Освещенность (при макс. мощности)	14 000 лк	Тестовые данные 2
Время непрерывной работы (при макс. мощности)	29 мин	Тестовые данные 3
Рабочая температура	От -10 до 40 °C	
Размер	136,5 × 77,8 × 29 мм	
Чистый вес	320 г	

Тестовые данные 1: Данные получены при температуре окружающей среды 25 °С с использованием устройства быстрой зарядки PD мощностью 12,9 Вт. Время зарядки составляет 1 ч 50 мин. Фактическое время зарядки зависит от различных условий: чем ниже температура окружающей среды, тем ниже зарядный ток и больше время зарядки.

Тестовые данные 2: Данные получены при следующих условиях: температура 25 °С, освещенность в помещении ниже 0,1 люкс, тестовое расстояние 0,3 м, цветовая температура 4300 К, яркость максимальная. Освещенность составляет 14 000 люкс. Фактическая освещенность зависит от различных условий.

Тестовые данные 3: Данные получены при следующих условиях: температура 25 °С, устройство FIVERAY M40 полностью заряжено, цветовая температура 6200 К, яркость максимальная. Время работы от батареи составляет 29 мин. Фактическое время работы от батареи зависит от различных условий: чем дольше используется устройство, тем больше выполняется циклов зарядки/разрядки. Ресурс батареи и время работы при этом снижаются.

Все данные получены в результате внутренних испытаний в лабораториях ZHIYUN. При других условиях испытаний приведенные выше данные могут оказаться неточными. Рекомендуем ориентироваться на данные, полученные в результате фактического использования изделия.

## Срок гарантии

1. Клиенты имеют право на замену устройства или бесплатный ремонт в случае дефектов качества, обнаруженных на устройстве в течение 15 дней после приобретения.
2. Клиенты имеют право на бесплатный ремонт, произведенный компанией ZHIYUN, для любого устройства, имеющего дефекты материала или изготовления, которые приводят к сбоям в работе устройства во время обычного использования в нормальных условиях, в течение действительного гарантийного срока, составляющего 12 месяцев с даты продажи устройства. Однако гарантийный период может отличаться в зависимости от компонента продукта и страны покупки. Для получения подробной информации о гарантии обратитесь в наш отдел послепродажного обслуживания на официальном сайте ZHIYUN или в магазин, в котором была совершена покупка.

## Исключения из гарантии

1. Устройства, подвергшиеся несанкционированному ремонту, неправильному или невнимательному использованию, неправильному обращению, ударам, погружению в воду, несчастному случаю и несанкционированным изменениям.
2. Устройства, использованные ненадлежащим способом, и устройства, этикетки или метки безопасности которых были сняты или изменены.
3. Устройства, срок гарантийного обслуживания которых истек.
4. Устройства, поврежденные в результате форс-мажорных обстоятельств, таких как пожары, наводнения, удары молнией и т. д.

## Процедура подачи заявки на гарантийное обслуживание

1. При возникновении сбоев или ошибок в работе устройства после приобретения обратитесь к местному дистрибьютору или напишите в отдел по работе с клиентами ZHIYUN по адресу [info@zhiyun-tech.com](mailto:info@zhiyun-tech.com) или на веб-сайте [www.zhiyun-tech.com](http://www.zhiyun-tech.com).
2. Местный дистрибьютор или специалист отдела по работе с клиентами ZHIYUN расскажет вам о процедуре технического обслуживания, которое может потребоваться в связи с возникшими сбоями или ошибками в работе устройства. Компания ZHIYUN сохраняет за собой право на проведение повторной экспертизы поврежденных или возвращенных устройств.

## Дополнительная информация

Условные обозначения:  Советы и подсказки  Важная информация

Сканируйте QR-код ниже, чтобы узнать больше о наших продуктах.



Официальный  
веб-сайт



Facebook  
(Zhiyun Tech)



Facebook  
(Zhiyun Support)



Instagram



YouTube

### Сертификат качества

Загрузите последнюю версию документа с веб-сайта [www.zhiyun-tech.com](http://www.zhiyun-tech.com)

Этот документ может быть изменен без предварительного уведомления.

ZHIYUN™ является торговым знаком компании ZHISHEN.

© 2022 ZHISHEN. Все права защищены.

Тел.: +86 400 900 6868

Горячая линия в США: +1 808-319-6137 (пн – пт с 9:00 до 18:00, GMT-7)

Горячая линия в Европе: +49 (0) 6101 8132 180 (пн – пт с 10:00 до 17:00, GMT+1)

Адрес электронной почты: [info@zhiyun-tech.com](mailto:info@zhiyun-tech.com)

Веб-сайт: [www.zhiyun-tech.com](http://www.zhiyun-tech.com)

Адрес: 09 Huangtong Road, Tieshan Industrial Zone, Qixing District, Guilin, 541004, Guangxi, China.



Перед утилизацией устройства обратите внимание на следующую информацию: электронные устройства нельзя выбрасывать с бытовыми отходами. Обратитесь в специальный центр по утилизации. Информацию об утилизации электронных устройств можно получить в органах местного самоуправления или у продавца устройства. (Директива по утилизации электрического и электронного оборудования)



[zhiyun-tech.com](http://zhiyun-tech.com)